

Ajout à la demande de permis:

Cette esquisse et ses spécifications viennent préciser la nature des travaux de la demande de permis.

Adresse visée : _____

Signature du requérant: _____

Date: _____

Titre : ornementation -
corniche

Dessinateur : M.D.B.

Date : 04/10/11



Service du patrimoine et soutien à l'urbanisme

Dessin: 9/50

Échelle: aucune

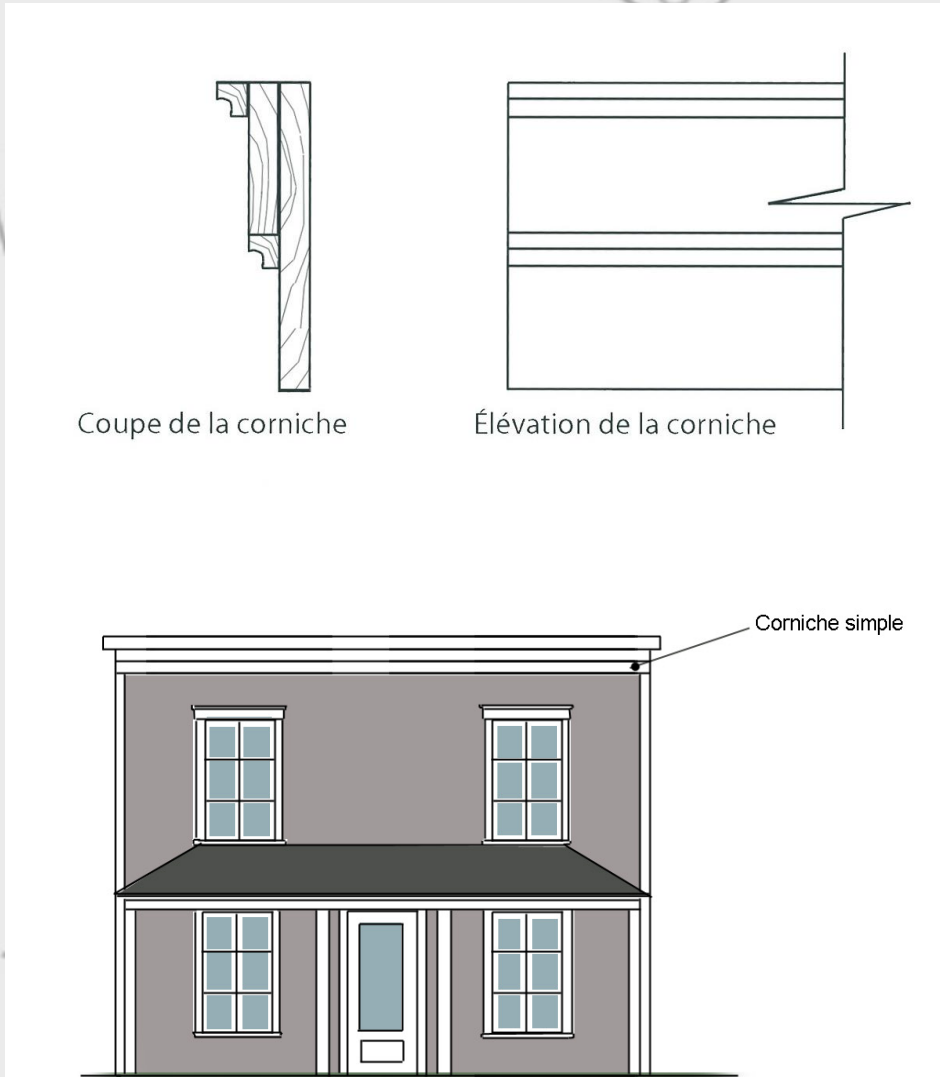

Coupe de la corniche

Élévation de la corniche

Corniche simple

Ajout à la demande de permis:

Cette esquisse et ses spécifications viennent préciser la nature des travaux de la demande de permis.

Adresse visée : _____

Signature du requérant: _____

Date: _____

Titre : ornementation –
corniche simple

Dessinateur : V.L

Date : 01/08/12



Dessin: 10/50 Échelle: aucune

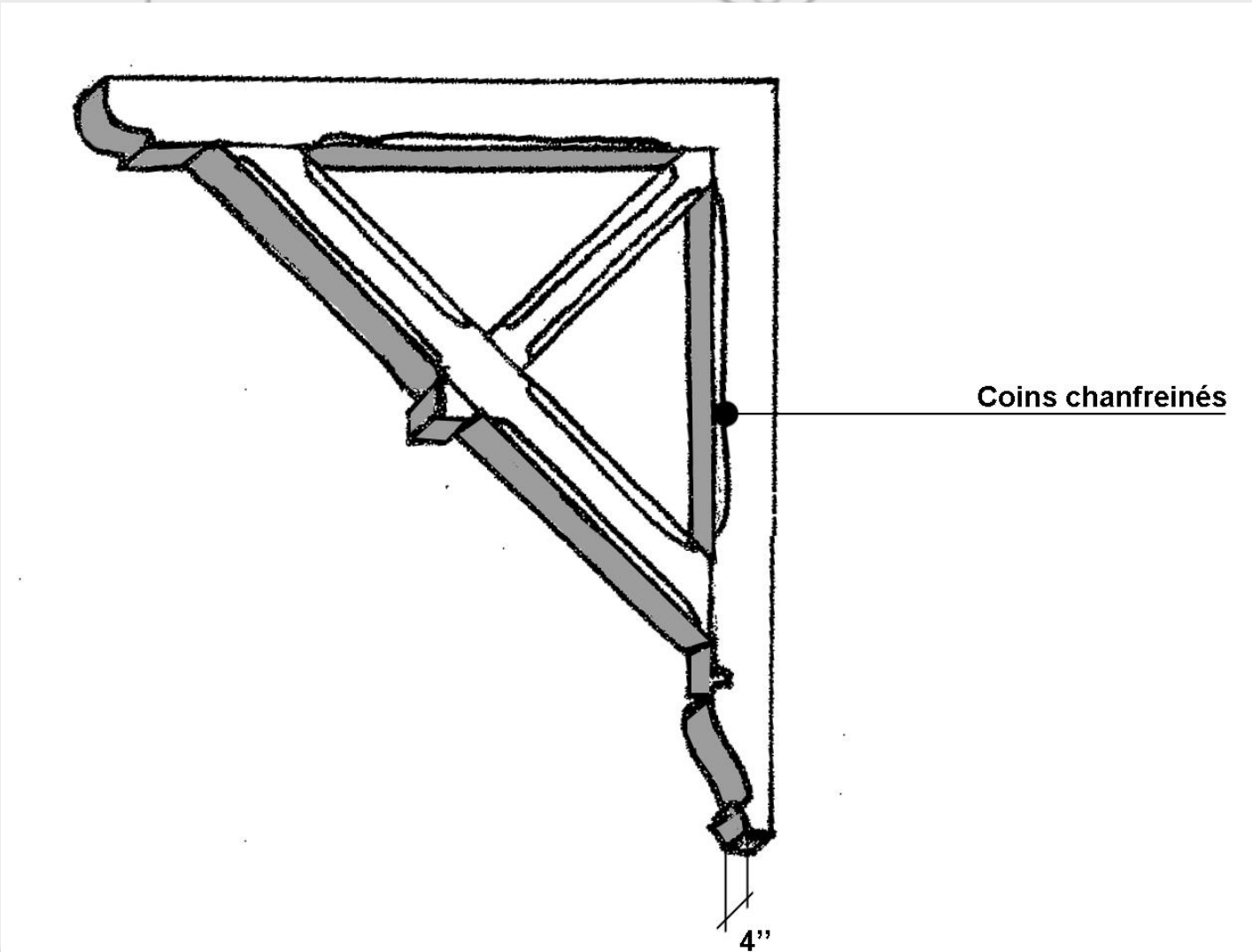

Coins chanfreinés

4''

Ajout à la demande de permis:

Cette esquisse et ses spécifications viennent préciser la nature des travaux de la demande de permis.

Adresse visée : _____

Signature du requérant: _____

Date: _____

Titre : ornementation –
équerre en bois

Dessinateur : V.L.

Date : 08/12



Service du patrimoine et soutien à l'urbanisme

Dessin: 11/50

Échelle: aucune

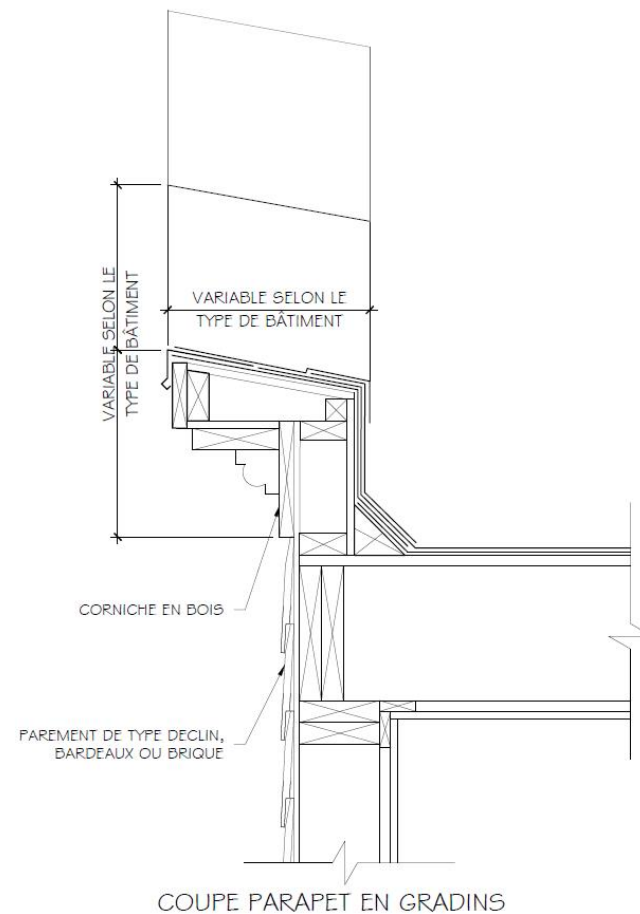
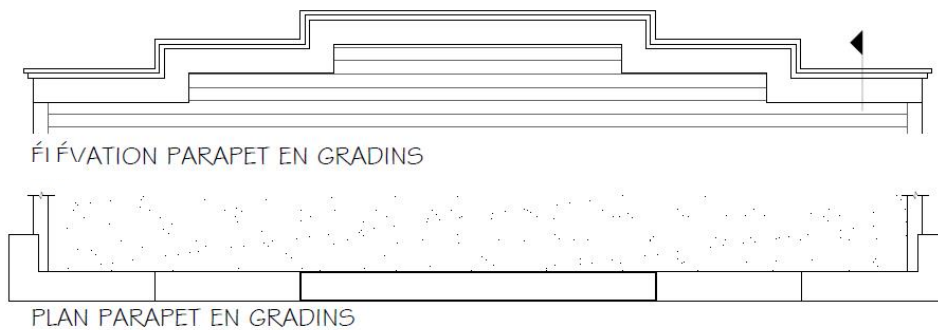

Ajout à la demande de permis:

Cette esquisse et ses spécifications viennent préciser la nature des travaux de la demande de permis.

Adresse visée : _____

Signature du requérant: _____

Date: _____

Titre : ornementation –
parapet en gradins avec corniche
moulurée

Dessinateur : G.M.

Date :
12/03/2014



Dessin: Échelle:
12/50 aucune

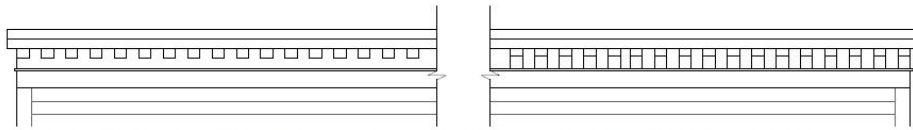

ÉLÉVATION PARAPET AVEC CORNICHE À MODILLONS OU À CONSOLES

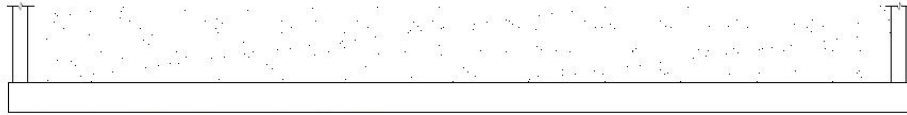

PI AN PARAPET AVEC CORNICHE



PARAPET À MODILLONS



PARAPET À CONSOLES

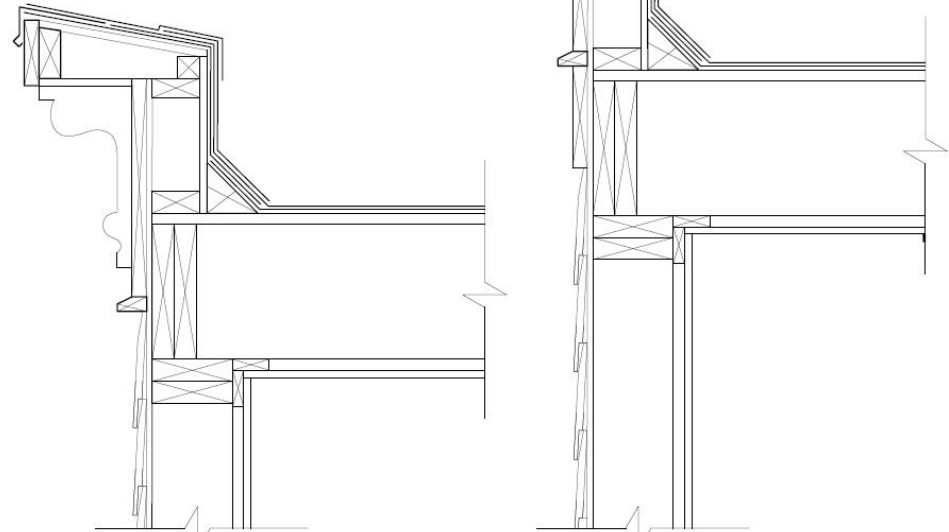

CORNICHE À CONSOLES

CORNICHE À MODILLONS

Ajout à la demande de permis:

Cette esquisse et ses spécifications viennent préciser la nature des travaux de la demande de permis.

Adresse visée : _____

Signature du requérant: _____

Date: _____

Titre : ornementation –
parapet en gradins avec corniche
moulurée

Dessinateur : G.M.

Date :
12/03/2014



Service du patrimoine et soutien à l'urbanisme

Dessin: Échelle:
13/50 aucune